

型式	TTS-501P	
寸法	Φ230x370x95	
	都市ガス	LPG
接続配管	9.5mm	9.5mm
ガス消費量	3.3kw	2.6kw

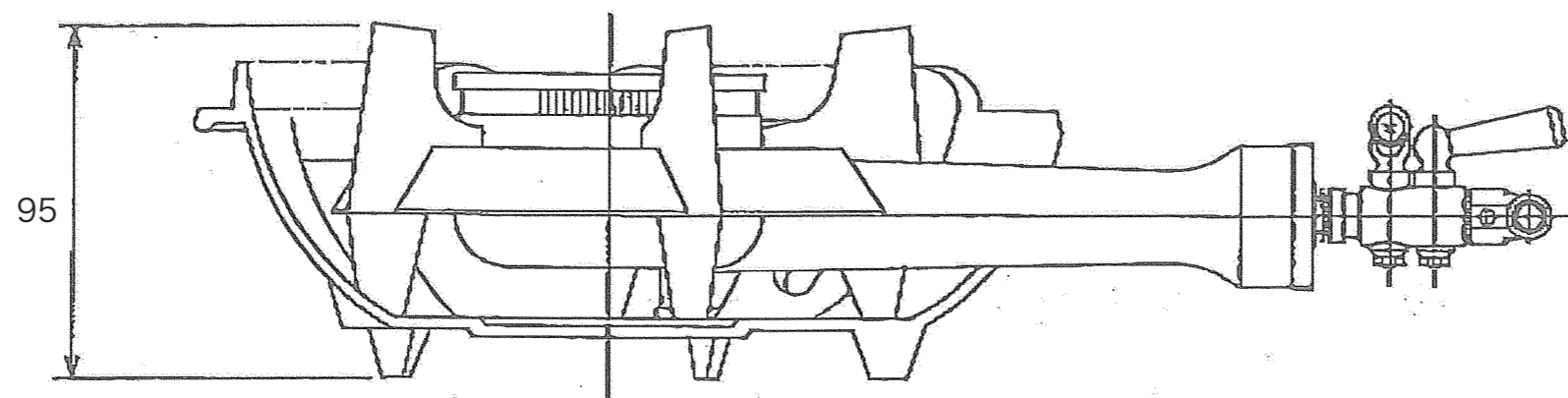
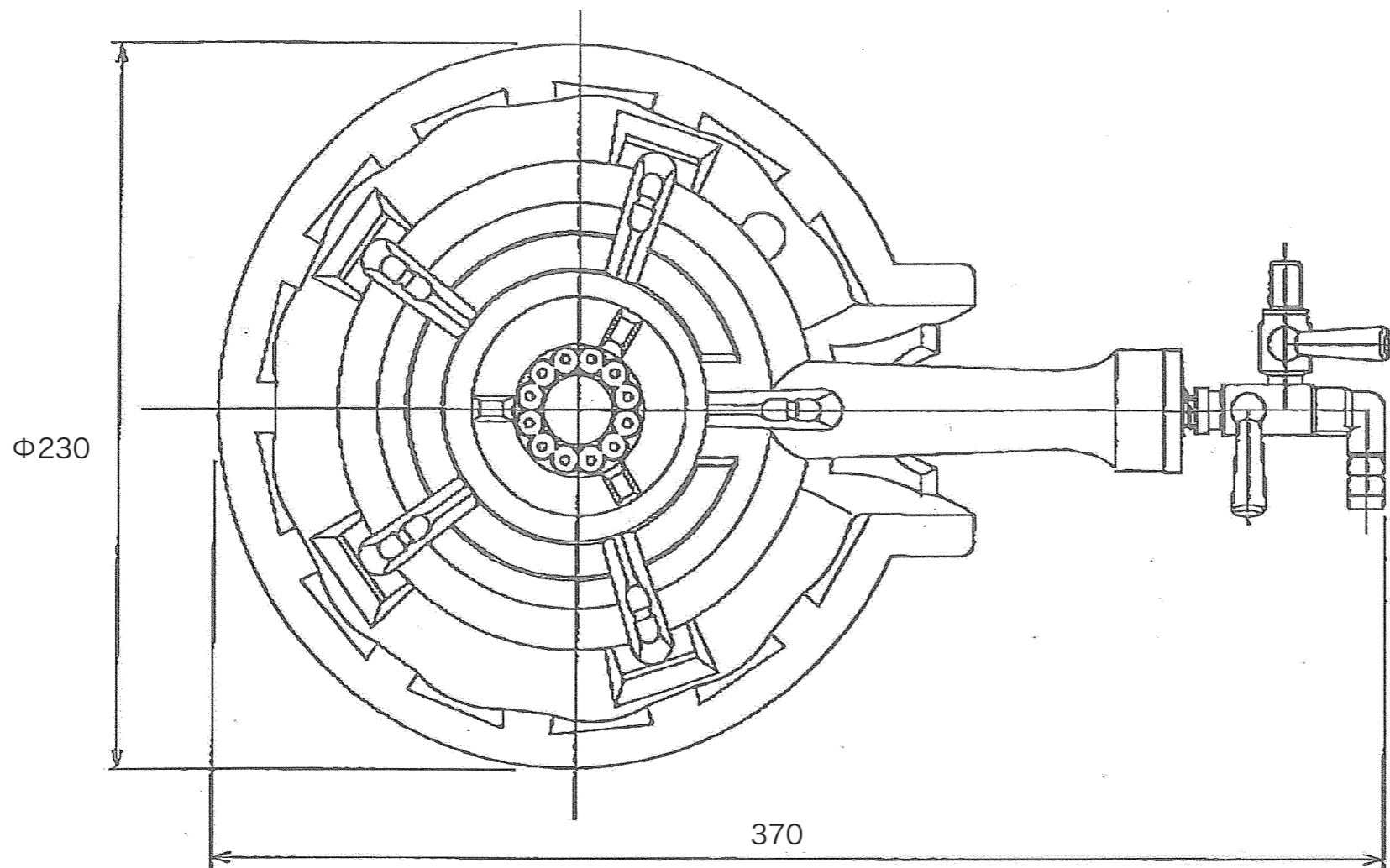

訂正

設計	製図	日付	型番	品名
縮尺		図番		TTS-501P

**秋元ステンレス工業株式会社**  
 〒116-0011 東京都荒川区西尾久8-40-6  
 TEL 03-3894-6091 FAX 03-3894-7744